

仕様

適合スピーカー	P18
取付可能スピーカー台数	1台
仕上げ	素材：Acrylonitrile-butadiene rubber NBR, 色：灰色 / 黒色
寸法 (W x H x D)	270 x 270 x 168 mm
質量	1.6 kg

外観図

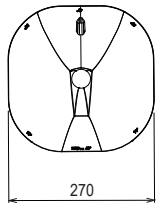

SCALE:1/14

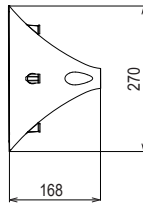

(単位：mm)

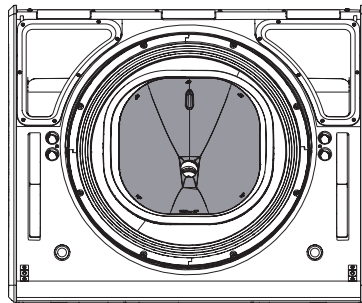

※上図はP18（別売）に装着した状態。

製品図

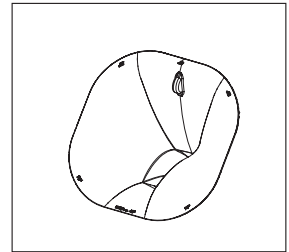

取付方法

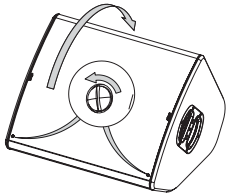
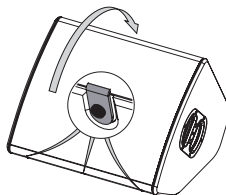
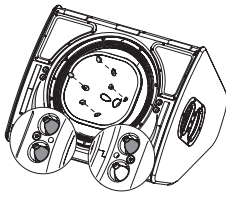
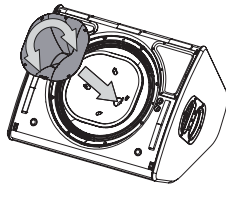
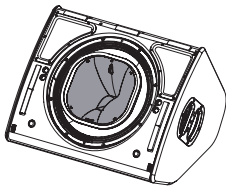
<p>1. P18 の場合：グリルのネジを 1/4 回転してロックを解除し、グリルを取り外します。</p> 	<p>2. P18-I / -TIS の場合：グリルのネジを 3 つ外し、グリルを取り外します。</p> 
<p>3. ホーンのマグネットキャップ 4 点を外し、LF ユニットの両サイドにある孔で保管します。</p> 	<p>4. 必要に応じてフランジを 90 度回転します。</p> 
<p>5. マグネットでフランジを固定します。</p> 	<p>6. グリルを元へ戻します。</p> <p>※グリルを元に戻す際は、必ずグリル上部のブレードとエンクロージャーの溝を適切に合わせ、しっかりとグリルを押し付けながらネジを閉めてください。</p>

注・本製品自体の欠陥以外の要因による事故については、NEXOは責任を負いかねます。

・最新情報についてはWebサイト nexo-sa.com をご確認ください。