

### Bumper pour installation fixe

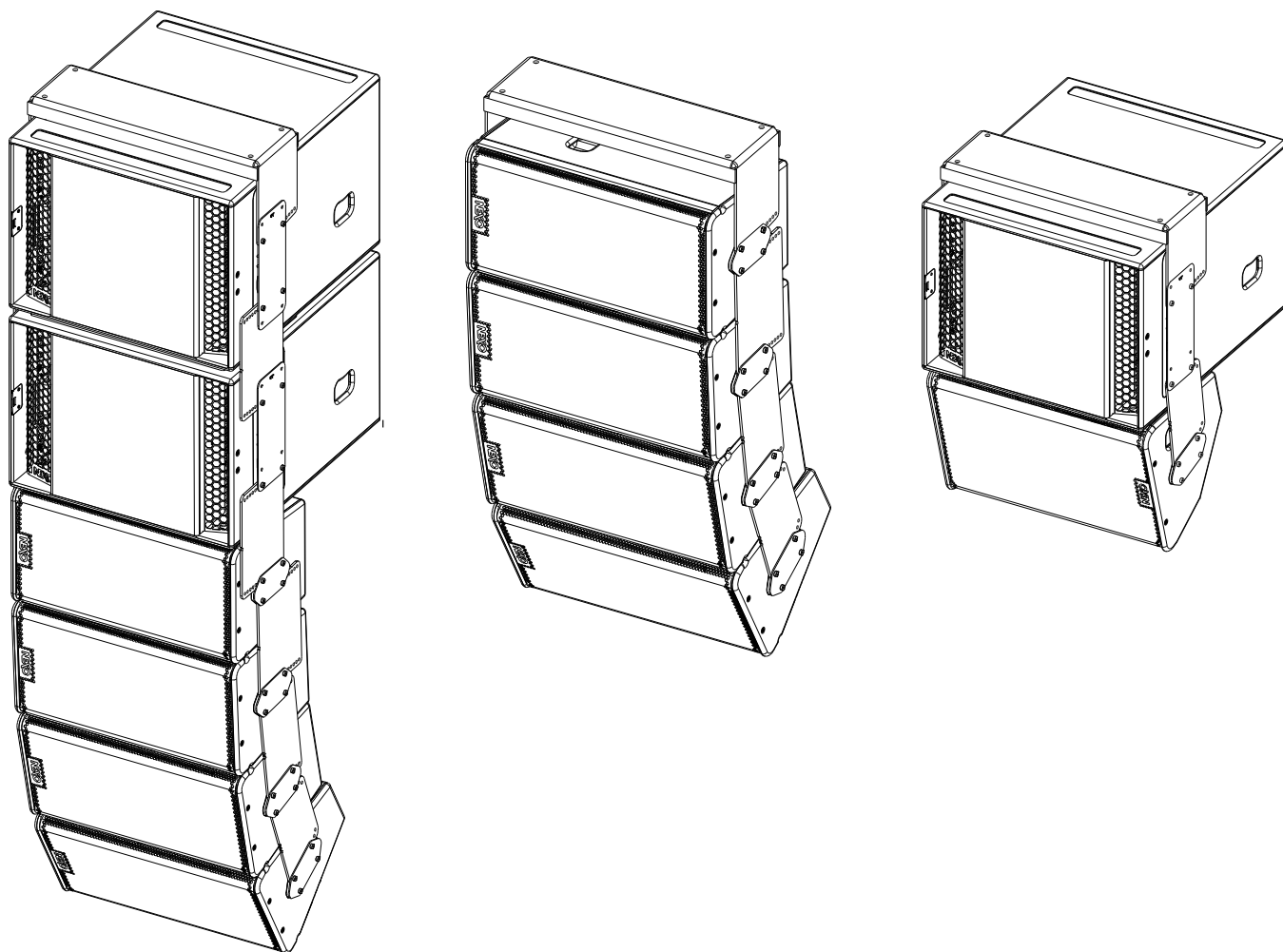
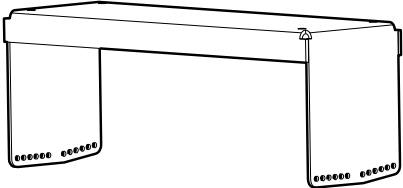
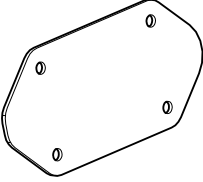
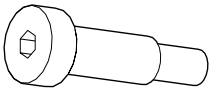

#### Contenu :

<p><b>X1</b></p> 	<p><b>X4 (CPLA)</b></p> 	<p><b>X8 (D8x20 M6)</b></p> 
--	---	---

Poids : 14.5 kg / 32 lb

# NEXO

nexo-sa.com

ZA du Pre de la Dame Jeanne  
60128 PLAILLY - France

- Lire cette fiche avant utilisation.
- Conserver cette fiche.
- Respecter les avertissements.



## Dimensions :

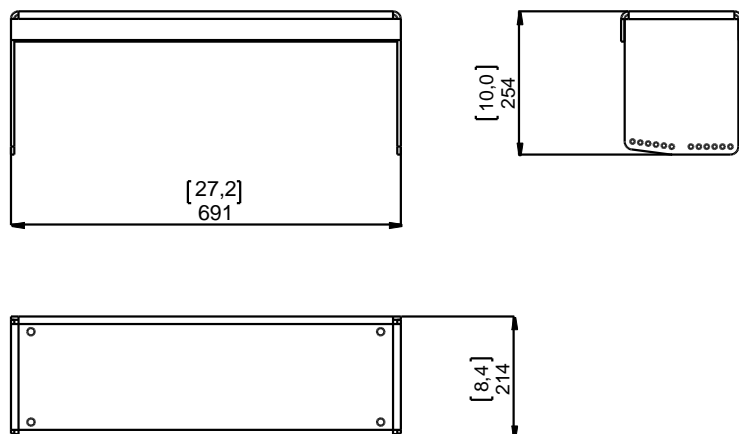

## Angles :

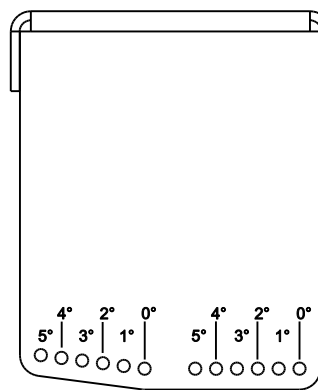

## Montage :

- 1) Dévisser les 4 vis Torx maintenant la platine et remplacer la par le CPLA.
- 2) Selon le sens de montage du Bumper, il est possible d'avoir une inclinaison positive ou négative.
- 3) Positionner le Bumper (ajuster l'angle), 1 CPLA (et/ou LSI-CPLA) et serrer l'ensemble.

Couple de serrage : 5 N.m

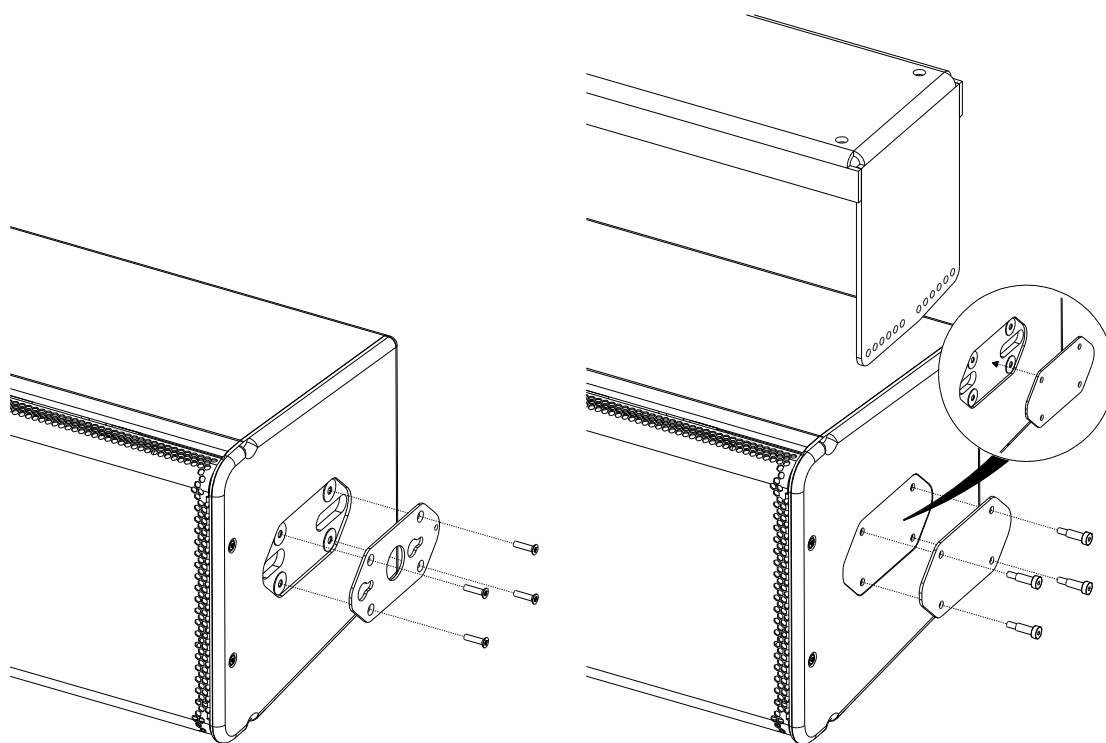

## Attention :

- Utiliser uniquement les vis fournies (Pré-encollées ou utiliser de la Loctite 243).
  - Choisir la visserie et un emplacement de montage pouvant supporter au minimum 4 fois le poids du système.
- NEXO ne peut pas accepter la responsabilité d'accidents causés par un facteur autre qu'un défaut de ce produit.
  - Merci de se référer au site internet [nexo-sa.com](http://nexo-sa.com) pour obtenir la dernière version de cette fiche.

# NEXO

nexo-sa.com

ZA du Pre de la Dame Jeanne  
60128 PLAILLY - France

- Lire cette fiche avant utilisation.
- Conserver cette fiche.
- Respecter les avertissements.

